

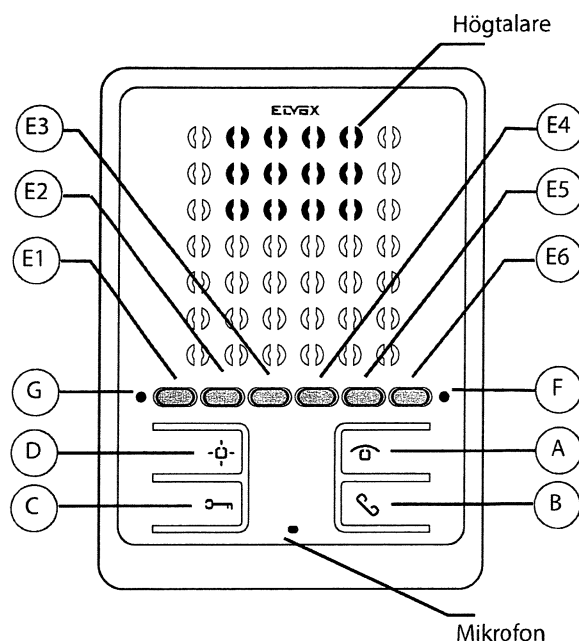



## Handhavandeinstruktion för högtalande svarsapparat 6901 med handsfreefunktion.







(Finns även med inbyggd funktion för hörselskadade 6901/D)



### Vid anrop på svarsapparat

Vid påringning, tryck in . För att öppna porten tryck in . Avsluta samtalet med ett tryck på .

### Beskrivning

- |         |   |   |
|---------|---|---|
| A)      |  | Se funktioner nedan.  |
| B)      |  | Prata/Lyssna. Tryck för att starta samtal, tryck igen för att avsluta samtalet. |
| C)      |  | Låssöppning. Tryck för att öppna dörr.  |
| )       |  | Extrafunktion, t ex trappbelysning. (Används ej)                                |
| E1..E6) |  | Programmerbara knappar. (Se funktioner nedan)                                   |
| F)      |  | Röd lysdiod, indikerar påringning samt avstängd ringsignal.                     |
| G)      |  | Grön lysdiod. (Se funktioner nedan)   |

### Funktioner

#### Stänga av och justera ringsignalens ljudnivå

Tryck och håll inne "A" tills den gröna dioden "G" tänds. Släpp "A". Tryck "E5" upprepade gånger för att sänka och E6 för att höja ringsignalens ljudvolym. Röd lysdiod lyser för att visa att ringsignalen är avstängd. Tryck "A" för att spara.

#### Justering av samtalets ljudnivå

När samtalet pågår, tryck och håll inne "A" tills den gröna lysdioden blinkar, släpp då "A". Tryck in "E5" för att höja och "E6" för att sänka samtalets ljudvolym. Tryck "A" för att spara.

#### Byte av ringsignal

Tryck och håll inne "A" tills den gröna dioden tänds. Släpp "A". Tryck och håll in "E1" tills ringsignal hörs och släpp "E1". Tryck därefter in "E1" upprepade gånger för höra ringsignaler (totalt 7st). Tryck "A" för att spara vald ringsignal.