

## Handhavande

Nedanstående information finns även bifogat med respektive audioapparat

### Vid porten

När besökaren trycker på anropsknappen aktiveras ringklockan på svarsapparaten.

Det hörs en bekräftelseton i portapparaten att ett anrop gjorts. Om tonen inte hörs (i ett system med flera entréer) betyder det att ett annat samtal pågår med en annan portapparat (installerad på samma ledning). Avvakta, och gör ett nytt försök efter en stund.

### Vid audioapparat

Vid den inre audioapparaten, sker talkommunikation genom att lyfta på luren.

Öppningsknappen (markerad med nyckelsymbol) påverkar det elektriska låset i portapparaten ca **2 sekunder**. Kan ändras till 8 sekunder vid behov.

Tyst läge får man om reglaget på höger sida dras nedåt. Röd indikering visas på fronten att privatfunktion är inkopplad.

Justering av anropssignalen sker med ljudreglaget.

## **Jordfelsbrytare är installerad i denna anläggning.**

### **Underhåll**

Jordfelsbrytaren ska funktionsprovas varje månad. Provnings utförs genom intryckning av testknappen och jordfelsbrytaren ska då omedelbart lösa ut.

### **Felsökning**

Rekommendationer vid utlöst jordfelsbrytare.

Slå till jordfelsbrytaren. Om jordfelsbrytaren inte löser ut igen kan detta tyda på en tillfällig störning eller tillfälligt fel. Om jordfelsbrytaren löser ut med jämna mellanrum bör fackman kontaktas för kontroll av anläggningen.

Om jordfelsbrytaren löser ut direkt efter tillslag finns ett bestående fel. Skruva ur samtliga säkringar eller slå ifrån automatsäkringarna i den aktuella centralen. Slå till jordfelsbrytaren igen. Återställ därefter en säkring i taget till dess att jordfelsbrytaren löser ut igen. Felet är nu lokaliserat till den säkring som sist återställdes. Om jordfelsbrytaren löser ut igen innan några säkringar har återställts finns felet troligtvis i eller före centralen - *Kontakta fackman!*

Om felet är lokaliserat till en bestämd säkring eller säkringsgrupp, fortsätt med att dra ur alla stickproppsanslutna apparater inklusive lampputtagsanslutna som hör till gruppen. Slå därefter till jordfelsbrytaren. Om jordfelsbrytaren på nytt löser ut finns felet i den fasta installationen eller i någon fast ansluten apparat.

*Kontakta fackman för kontroll och åtgärd!*

Om jordfelsbrytaren ej löser ut efter utdrag av stickproppar, anslut en apparat i taget tills att jordfelsbrytaren på nytt löser ut. Det är den sist anslutna apparaten som sannolikt är felaktig.

*Kontakta fackman för kontroll och reparation!*

# PAX

## Handdukstorkar

### Praktisk vardagslyx

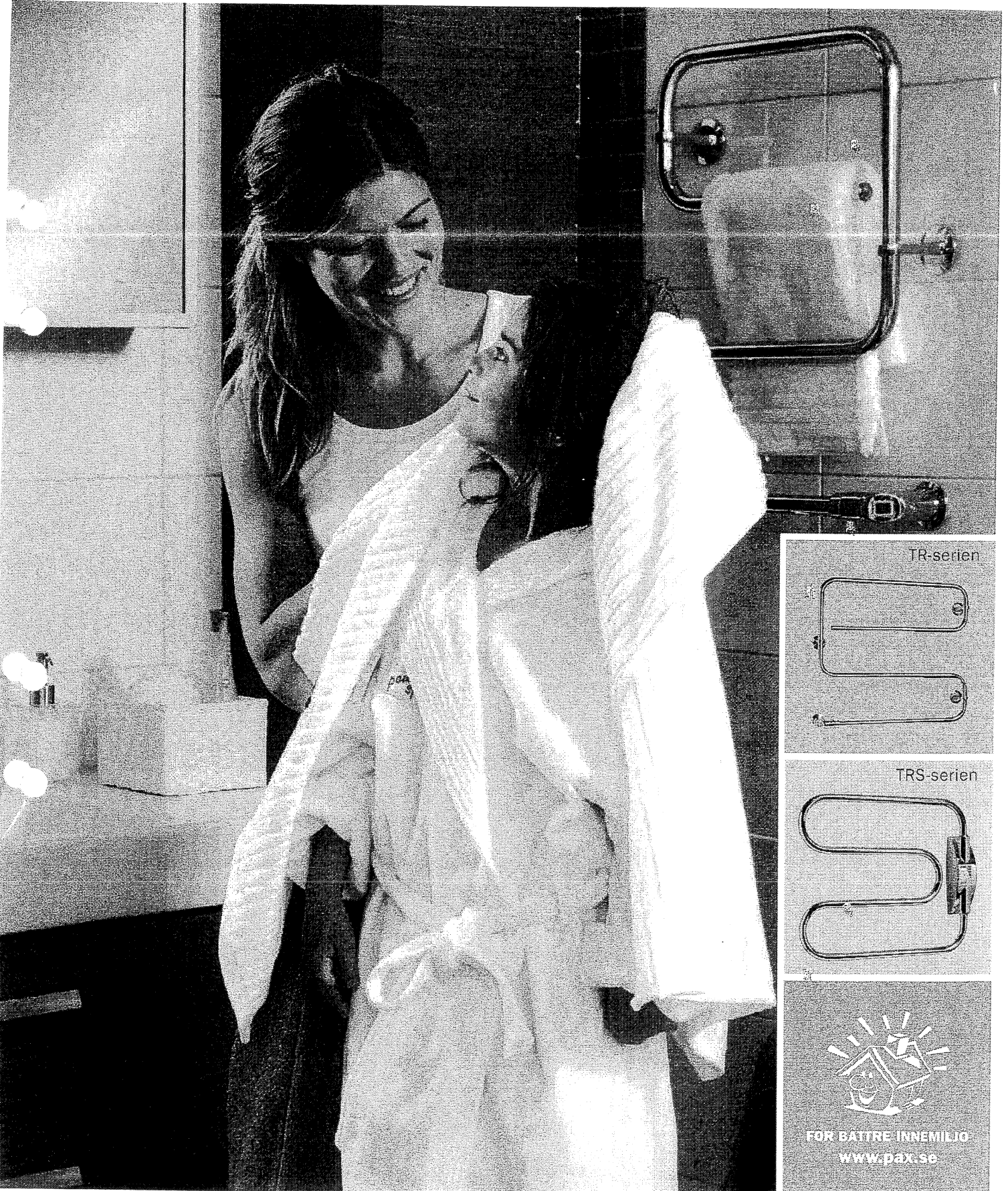

TR-serien

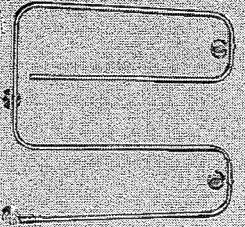

TRS-serien

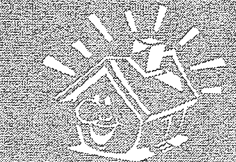
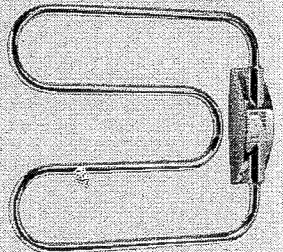

FÖR BÄTTRE INNEMILJÖ  
[www.pax.se](http://www.pax.se)

# Tänk dig att alltid ha tillgång till en torr, varm och skön handduk efter duschen.

Med en handdukstork från PAX blir denna vardagslyx verklig-  
het. Handdukstorken bidrar  
samtidigt till att förebygga fukt-  
och mögelproblem i huset.  
Både du och bostaden ska ju  
må bra.

## Blir det inte dyrt att ha hand- dukstorken påslagen?

Inte alls! Handdukstorkarna från  
PAX har en energiförbrukning som  
motsvarar en normal glödlampa. Till  
en modell finns dessutom en smart  
energiparfunktion. (Läs mer om  
PAX TRS 60/tillbehör)

## Vilken modell är bäst, vattenbu- ren eller elektrisk handdukstork?

I PAX sortiment av elektriska, vätske-  
fria handdukstorkar alstras värmen  
via en värmekabel. Därigenom kan  
den vara påslagen helt utan hänsyn  
till om husets övriga värme-/varm-  
vattensystem är i drift.

## Men under den varma årstiden torkar väl handduken snabbt utan handdukstork?

Nej, tvärtom! Under sommaren gör  
faktiskt handdukstorken allra bäst  
nytta eftersom luftfuktigheten då är  
högre än under övriga årstider.

## Hur ska handdukarna placeras för att torka på ett bra sätt?

Genom att vika handduken med ca:  
15 cm överhäng runt rörslingan, blir  
torkeffekten bra. Samtidigt blir famil-  
jens handdukar lätt åtkomliga.



## Försvinner fukten när handduken läggs på torken?

Nej. Vattnet i handduken förångas  
via värmen från handdukstorken.  
Därefter bör den fuktiga luften ledas

ut ur rummet genom en frånlufts-  
kanal. Gärna med hjälp av en fukt-  
styrd fläkt från PAX.

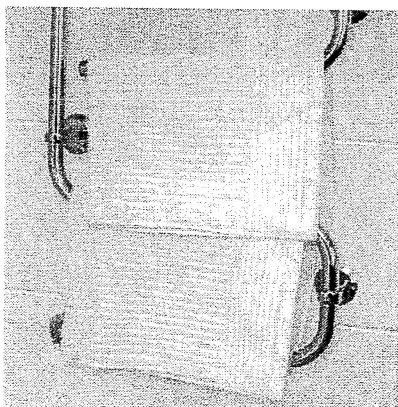

Badrummet - alltid varma och sköna  
handdukar efter duschen

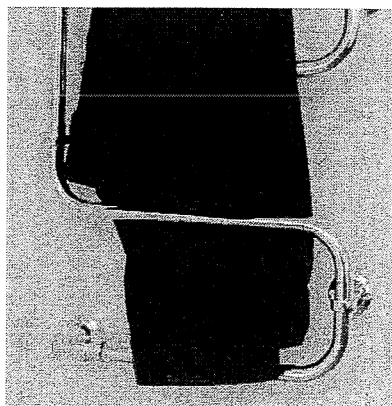

Tvättstugan - perfekt till att  
torka tvätten

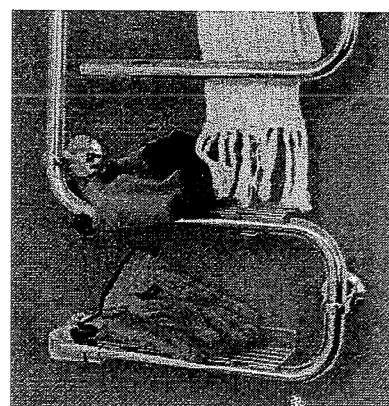

Entrén - fuktiga mössor och vantar  
torkar fortare

## TR-serien

PAX TR-serien levereras i tre olika storlekar. Modellen är avsedd för väggfast montering.

Det unika kopplingshuset medger flera alternativa möjligheter till elanslutning. Med stickpropp och anslutningskabel till ett eluttag, alternativt via en anslutningsdosa. Eller med en elegant dold elanslutning, där anslutningskabeln ej är synlig.

Tack vare konstruktionen av handdukstorkens väggfästen är TR-modellen vändbar, och kan därmed monteras med elanslutningen upp- eller nertill, mot höger alternativt vänster sida.

Från- och tillslag via en belyst inbyggd strömbrytare.

Mer produktfakta på sista sidan.

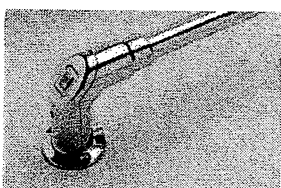

Dold elanslutning

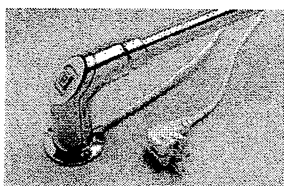

Anslutning med stickpropp.

## TRS-serien

PAX TRS 60 är en svängbar handdukstork i modern design. Den gedigna konstruktionen av stålrör med ett lättmonterat väggfäste, ger en mycket stark förankring mot väggunderlaget.

Elanslutning till vägguttag via anslutningskabel och stickpropp. Kabelutgång från väggfästet kan väljas uppåt alternativt nedåt.

Väggfästets utformning möjliggör dessutom en diskret dold elanslutning. Från- och tillslag via en inbyggd strömbrytare.

Som tillbehör finns en inbyggd elektronisk styrautomatik. Styrkortet, som integreras i TRS-seriens väggfäste, ger en smart energisparfunktion genom tidsstyrning eller temperaturreglering.

Mer produktfakta på sista sidan.

### Trygg och säker

Alla PAX produkter genomgår mycket noggranna säkerhets-tester.

Vårt samarbete med bl.a. Semko borgar för din trygghet.

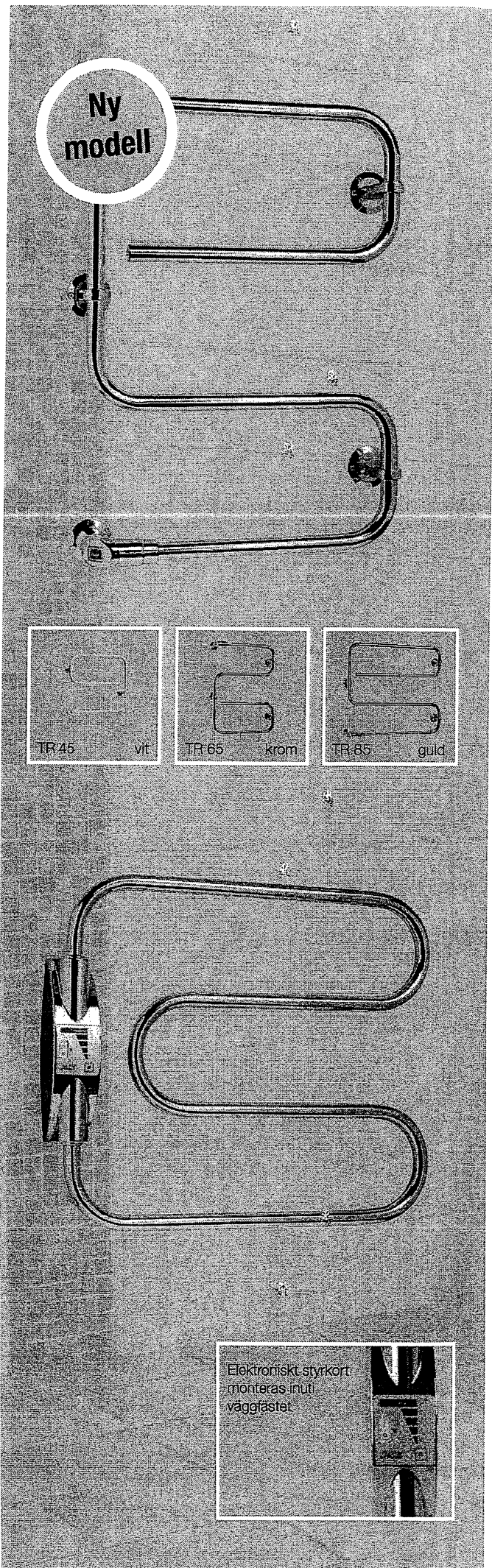

Ny modell

TR 45 vit

TR 65 krom

TR 65 guld

Elektroniskt styrkort monteras inuti väggfästet

# Fakta om PAX Handdukstorkar

## PAX Handdukstorkar TR 45/65/85

PAX nr	Benämning	Färg	Effekt	SEG-nr	RSK-nr
3501-1	PAX Handdukstork TR 45	Vit	40W	94 128 00	875 73 70
3501-2	PAX Handdukstork TR 45	Krom	40W	94 128 02	875 73 71
3501-3	PAX Handdukstork TR 45	Guld	40W	94 128 04	875 73 72
3503-1	PAX Handdukstork TR 65	Vit	60W	94 128 06	875 73 73
3503-2	PAX Handdukstork TR 65	Krom	60W	94 128 08	875 73 74
3503-3	PAX Handdukstork TR 65	Guld	60W	94 128 10	875 73 75
3505-1	PAX Handdukstork TR 85	Vit	80W	94 128 12	875 73 76
3505-2	PAX Handdukstork TR 85	Krom	80W	94 128 14	875 73 77
3505-3	PAX Handdukstork TR 85	Guld	80W	94 128 16	875 73 78

### Tillbehör till TR 45/65/85

8303-1	PAX Torkhylla till TR 45/65	Krom		94 128 20	875 71 43
8303-2	PAX Torkhylla till TR 85	Krom		94 128 21	875 71 44

## PAX Handdukstork TRS 60

PAX nr	Benämning	Färg	Effekt	SEG-nr	RSK-nr
3401-1	PAX Handdukstork TRS 60	Vit	60W	94 130 96	875 72 09
3401-2	PAX Handdukstork TRS 60	Krom	60W	94 130 97	875 72 10
3401-3	PAX Handdukstork TRS 60	Guld	60W	94 130 98	875 72 11

### Tillbehör till TRS 60

8302-1	PAX Temperatur/tidsstyrning*)			94 130 62	875 81 46
--------	-------------------------------	--	--	-----------	-----------

\*) Styrkortet integreras i TRS-seriens väggfäste och ger en smart energisparfunktion genom val av en av följande funktioner:

Temperaturreglering = valbar värmenivå/effekt i fem olika lägen (12/24/36/48/60 Watt)

Tidsstyrning = valbar tillkopplings-tid i fem olika lägen (2/4/6/8 timmar eller kontinuerlig tillkoppling)

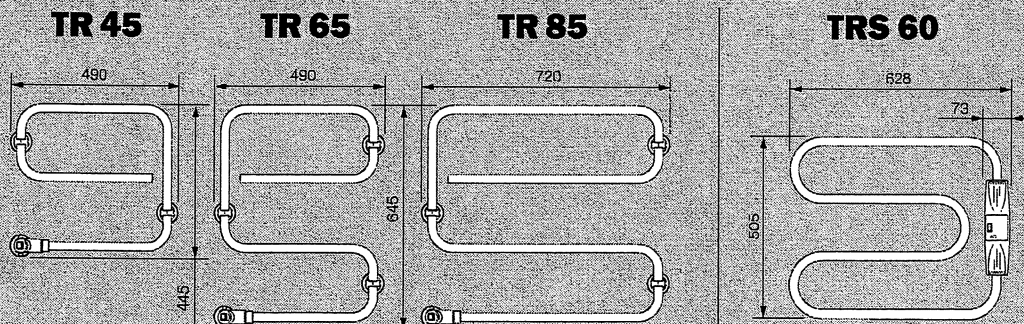

Byggdjup från vägg 106 mm, anslutningskabel 1,5 m

Byggdjup från vägg i utfällt läge 652 mm.  
Kabellängd 1,4 m.



Spänning 220-240 V, 50-60 Hz. Kapslingsklass IP44. Dubbellsoierade, skall ej skyddsjordas.  
OBS! All fast elinstallation skall utföras av behörig elinstallatör.

# PAX

Återförsäljare:

PAX Electro Products AB, Box 72, 640 30 Hälleforsnäs. Telefon 0157-756 00. Fax 0157-756 10. info@pax.se www.pax.se

PAX produkter med tillbehör säljes genom El-, VVS-, Järn-, Byggfackhandel och Varuhus samt genom installationsfirmor inom El, VVS och Ventilation.  
009-089274b 2006-07-01 © Copyright PAX AB Vi reserverar oss för tryckfel och förbehåller oss rätten till material- och konstruktionsändringar.



## 4.1 RUMMETS TÄLLNING

### Termostatknappar

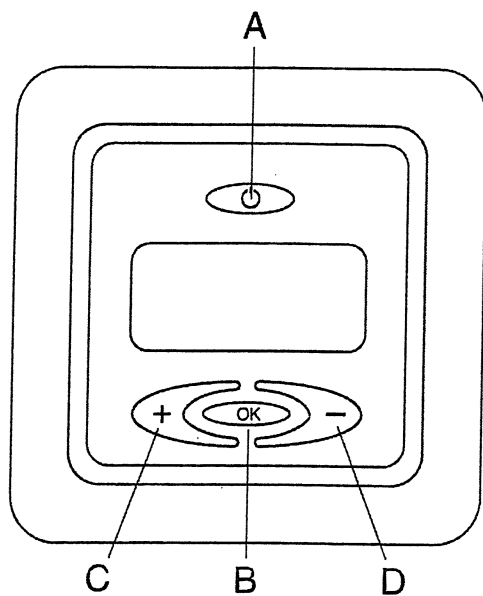

A: Huvudströmbrytare

B: OK/acceptera

C: “-“ nedåt/minska

D: “+” uppåt/öka

## Symboler i teckenfönstret

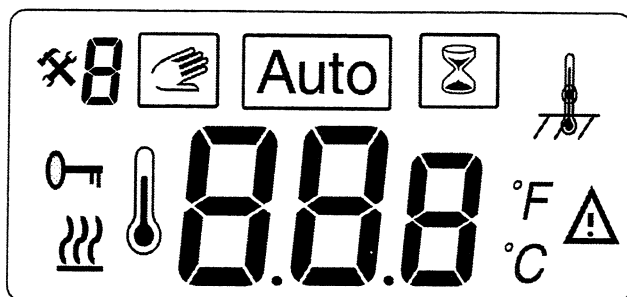

**88.8** Inställt värde för golv- eller rumstemperatur, eller felkod

 Värmekabel på

 Fel

 Låsta inställningar

 Konfigurationsläge

**8** Menynummer

 Manuellt läge

**Auto** Autoläge

 Heat Booster aktiverad

 Golv- eller rumsgivarläge  
(i rumsgivarläge visas ingen symbol)

**Obs!** Fyrkanten flyttas över de olika symbolerna under inställningen. Symbolen inne i fyrkanten visar vilken funktion som är aktiv: manuellt läge, automatiskt läge via extern styrsignal eller Heat Booster funktion.

### Första start – ställa in termostaten för drift:

Tryck på huvudströmbrytaren  på termostatsens ovansida.

Teckenfönstret tänds och visar alla segment.

Inställningstemperatur och temperaturgivarläge visas.

Val av temperaturgivarläge sker automatiskt vid start. Om golvgivaren är ansluten körs termostaten i golvgivarläge.



Om golvgivarkabeln inte är ansluten körs termostaten i rumsgivarläge

Efter 5 sekunder kontrollerar termostaten om en extern styrsignal anslutits. Om så är fallet reglerar termostaten enligt den inställda temperaturen och den externa styrsignalen. Symbolen AUTO aktiveras.

Om ingen extern styrsignal anslutits reglerar termostaten enbart enligt den inställda temperaturen. Detta är den normala driften för termostaten.

Justera den inställda temperaturen, önskad golvtemperatur eller önskad rumstemperatur med <◀▶>-knapparna. Detta är ett ungefärligt inställningsvärde som ger en bekväm temperatur på golvet eller i rummet.

Symbolen värmekabel på <☐> visas i teckenfönstret när värmekabeln är i drift.